

ΠΑΡΑΡΤΗΜΑ
ΣΧΕΔΙΑ ΟΙΚΟΔΟΜΗΣ

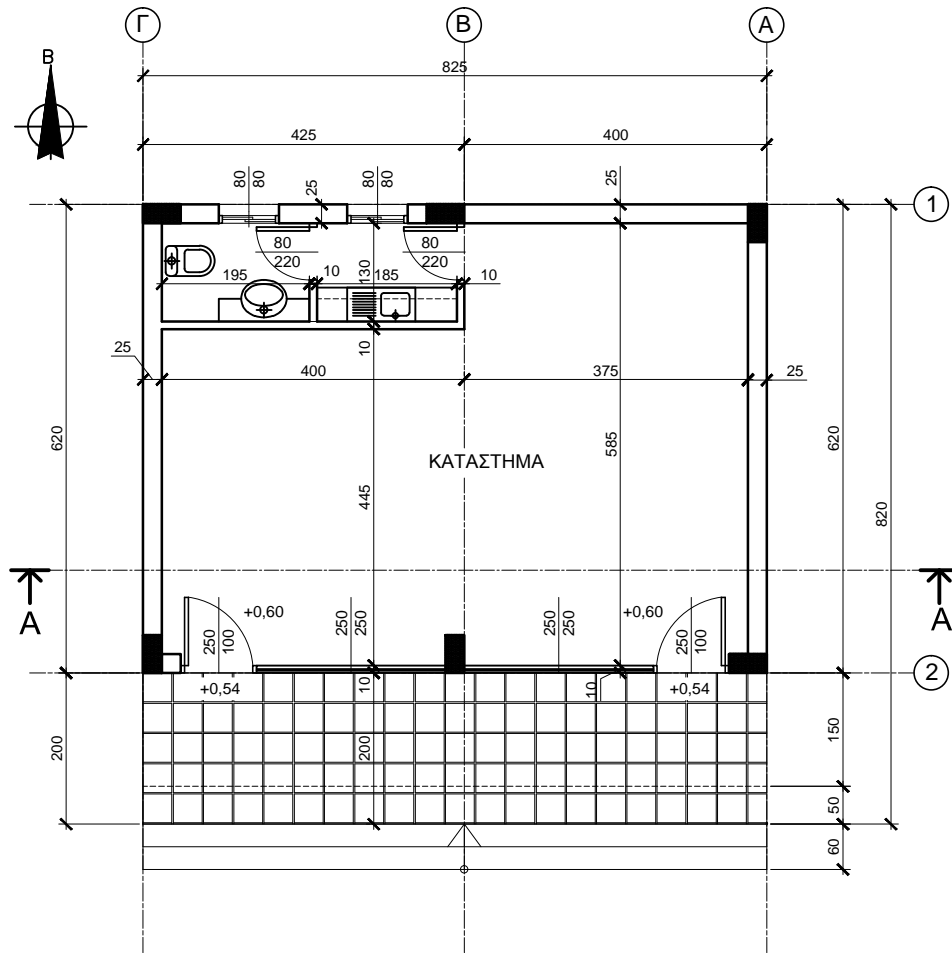

ΚΑΤΟΨΗ ΙΣΟΓΕΙΟΥ

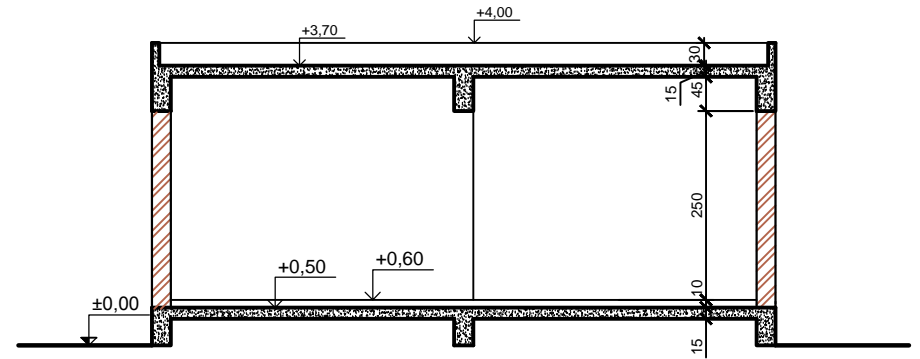

ΤΟΜΗ Α-Α

Σημείωση:
Οι μονάδες σχεδίασης είναι σε εκατοστόμετρα (cm)

ΟΙΚΟΔΟΜΗ: ΚΑΤΑΣΤΗΜΑ	ΚΛ. 1:100
ΚΑΤΟΨΗ - ΤΟΜΗ	ΑΡ. ΣΧΕΔΙΟΥ 01

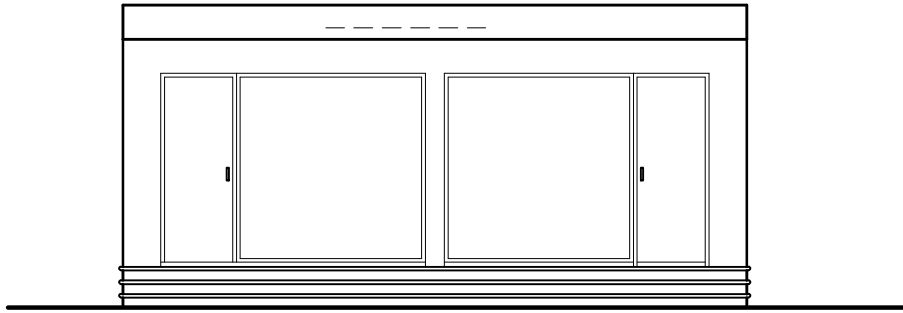

ΠΡΟΣΟΨΗ



ΠΛΑΓΙΑ ΟΨΗ

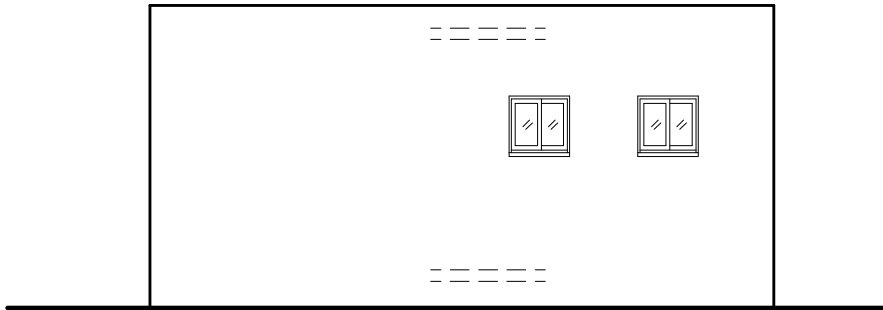

ΠΙΣΩ ΟΨΗ

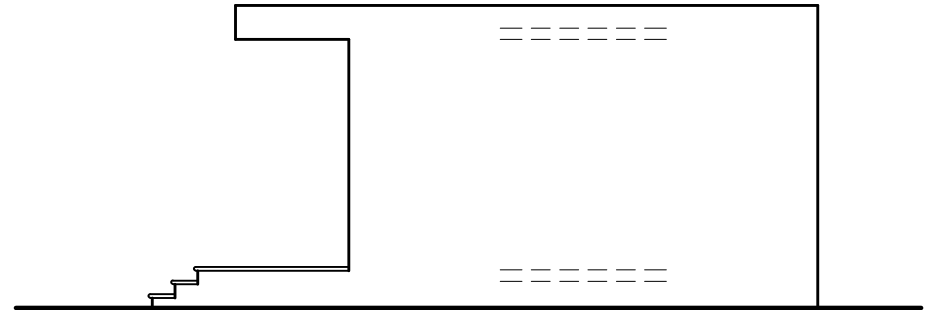

ΠΛΑΓΙΑ ΟΨΗ

Σημείωση:
Οι μονάδες σχεδίασης είναι σε εκατοστόμετρα (cm)

ΟΙΚΟΔΟΜΗ: ΚΑΤΑΣΤΗΜΑ	ΚΛ. 1:100
ΟΨΕΙΣ	ΑΡ. ΣΧΕΔΙΟΥ 02

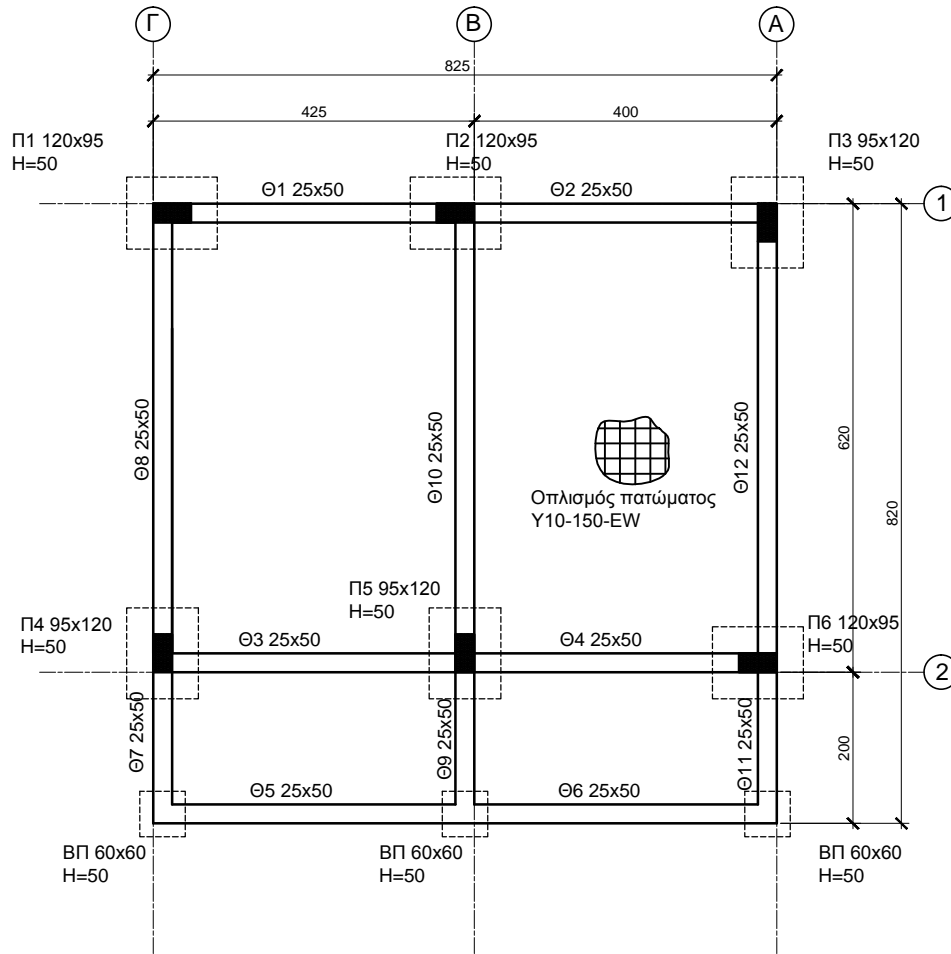

ΞΥΛΟΤΥΠΟΣ ΘΕΜΕΛΙΩΣΗΣ
ΚΛ. 1:100

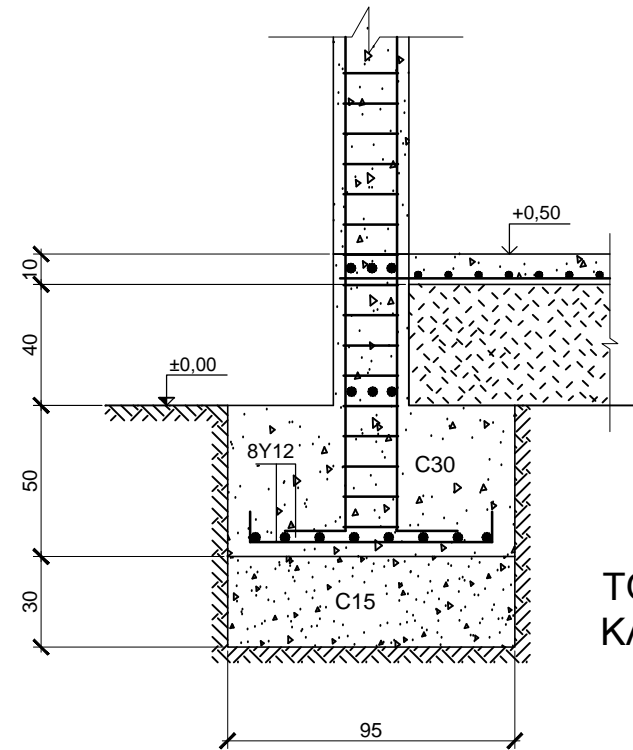

ΤΟΜΗ ΠΕΔΙΛΟ
ΚΛ. 1:25

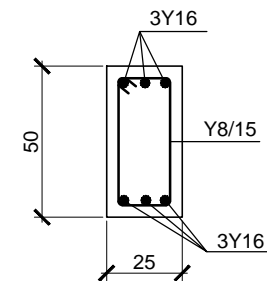

ΤΟΜΗ ΘΕΜΕΛΙΟΔΟΚΟΥ
ΚΛ. 1:25

Σημείωση:
Οι μονάδες σχεδίασης είναι σε εκατοστόμετρα (cm)

ΟΙΚΟΔΟΜΗ: ΚΑΤΑΣΤΗΜΑ	ΚΛ. 1:25, 1:100
ΞΥΛΟΤΥΠΟΣ ΘΕΜΕΛΙΩΝ	ΑΡ. ΣΧΕΔΙΟΥ 03

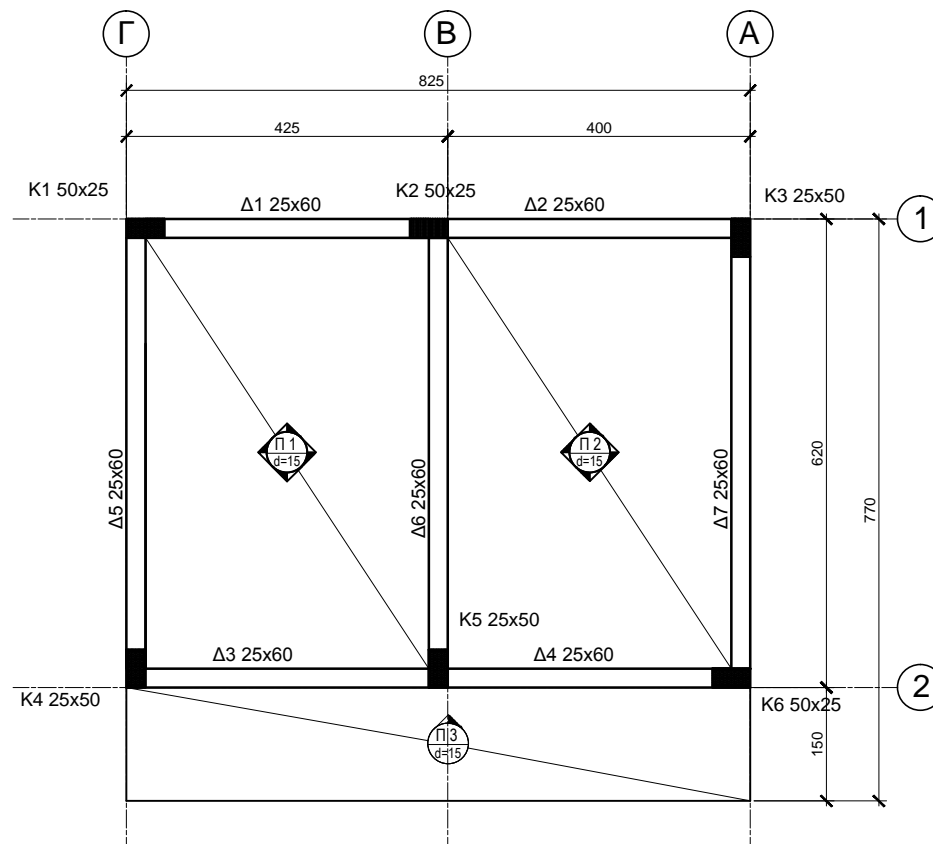

ΞΥΛΟΤΥΠΟΣ ΠΛΑΚΑΣ ΟΡΟΦΗΣ
ΚΛ. 1:100

Σημείωση:
Οι μονάδες σχεδίασης είναι σε εκατοστόμετρα (cm)

ΟΙΚΟΔΟΜΗ: ΚΑΤΑΣΤΗΜΑ	ΚΛ. 1:100
ΞΥΛΟΤΥΠΟΣ ΠΛΑΚΑΣ ΟΡΟΦΗΣ	ΑΡ. ΣΧΕΔΙΟΥ 04